



Electrolux

ИНСТРУКЦИЯ ПО ЭКСПЛУАТАЦИИ



GCB 11 Basic X Fi
GCB 18 Basic X Fi
GB 18 Basic S Fi
GCB 24 Basic X i
GCB 24 Basic X Fi



Инструкция по эксплуатации, монтажу и ремонту настенных газовых котлов Electrolux серий GCB 11 Basic X Fi, GCB 18 Basic X Fi, GB 18 Basic S Fi, GCB 24 Basic X i, GCB 24 Basic X Fi

Мы благодарим Вас за сделанный выбор!

Вы приобрели качественный и высокотехнологичный прибор, пожалуйста, перед использованием внимательно ознакомьтесь с данной инструкцией.

Содержание

| | |
|---|----|
| Основные функции котла | 2 |
| Внешний вид котла | 2 |
| Внутренняя структура котла | 3 |
| Циркуляционный насос | 5 |
| Технические параметры системы отопления | 6 |
| Панель управления | 9 |
| Подключение газа | 10 |
| Заполнение и слив системы отопления | 10 |
| Включение котла и его работа | 10 |
| Начало использования | 11 |
| Выключение | 13 |
| Неисправности котла и методы их устранения | 13 |
| Общие неисправности и решения | 15 |
| Техническое обслуживание | 16 |
| Монтаж котла | 16 |
| Размеры | 17 |
| Требование для установки внутри помещения | 17 |
| Условия установки | 18 |
| Установка | 18 |
| Подсоединение газа | 18 |
| Присоединение к дымоходу | 19 |
| Система раздельного дымоудаления и забора воздуха | 20 |
| Установка коаксиального дымохода | 22 |
| Электронная плата | 22 |
| Описание DIP переключателя | 23 |
| Перевод котла на сжиженный газ | 23 |
| Настройка газового клапана | 23 |
| Этикетка котла | 25 |
| Утилизация | 25 |
| Сертификация | 25 |
| Гарантийный талон | 26 |

Примечание:

В тексте данной инструкции настенный газовый котел может иметь такие технические названия, как прибор, устройство, аппарат и т.п.

Основные функции котла

- Данное устройство обеспечивает отопление и горячее водоснабжение путем превращения энергии сжигаемого газа (природного или сжиженного) в тепловую энергию теплоносителя системы отопления или тепловую энергию горячей воды.
- Крупный цифровой дисплей отражает все показатели, легко увидеть информацию о той или иной операции.
- На панели управления расположены кнопки управления. Вы можете точно установить температуру горячей воды и теплоносителя. В то же время на цифровом дисплее отражаются показания текущих температур.
- В этой серии котлов представлена функция «программатор». Котел можно настроить на разные режимы отопления, исходя из программы программатора.
- Дисплей, показывает коды неисправности. Это облегчает процесс поиска неисправностей и позволит устранить их за короткий срок.
- Защитные функции, включая защиту от повышения давления для системы отопления, защита котла от низкого давления в системе отопления, защита от загазованности котла при отсутствии пламени, выключение котла при плохой системе дымоудаления, защита от замерзания котла и т.д.

Внешний вид котла



Внутренняя структура котла

GCB 11 Basic X Fi / GCB 18 Basic X Fi

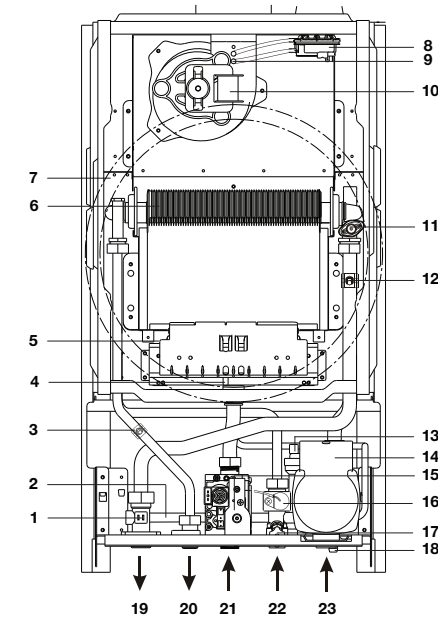

- 1 Датчик давления теплоносителя
- 2 Байпас
- 3 NTC датчик температуры ГВС
- 4 Электрод розжига и контроля пламени
- 5 Горелка
- 6 Битермический теплообменник
- 7 Расширительный бак
- 8 Прессостат вентилятора
- 9 Трубка вентури
- 10 Вентилятор дымоудаления
- 11 Предельный термостат
- 12 NTC датчик температуры отопления
- 13 Автоматический воздухоотводчик
- 14 Циркуляционный насос
- 15 Газовый клапан
- 16 Датчик расхода ГВС
- 17 Кран подпитки
- 18 Трубка сброса давления
- 19 Выход контура отопления
- 20 Выход контура ГВС
- 21 Вход газа
- 22 Вход холодной воды
- 23 Вход контура отопления

GB 18 Basic S Fi

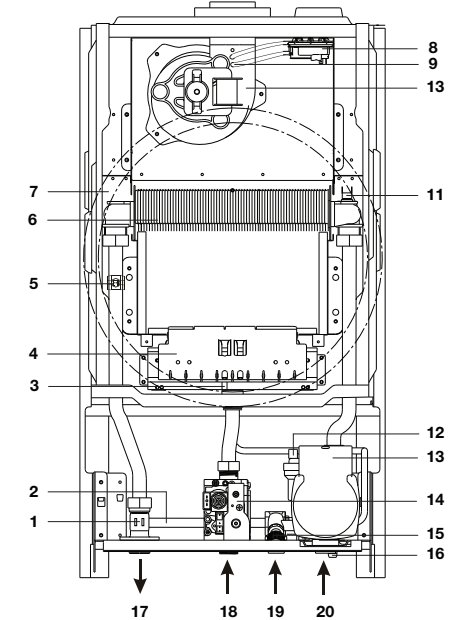

- 1 Датчик давления теплоносителя
- 2 Байпас
- 3 Электрод розжига и контроля пламени
- 4 Горелка
- 5 NTC датчик температуры отопления
- 6 Теплообменник
- 7 Расширительный бак
- 8 Прессостат вентилятора
- 9 Трубка вентури
- 10 Вентилятор дымоудаления
- 11 Предельный термостат
- 12 Автоматический воздухоотводчик
- 13 Циркуляционный насос
- 14 Газовый клапан
- 15 Кран подпитки
- 16 Трубка сброса давления
- 17 Выход контура отопления
- 18 Вход газа
- 19 Вход холодной воды
- 20 Вход контура отопления

GCB 24 Basic X Fi

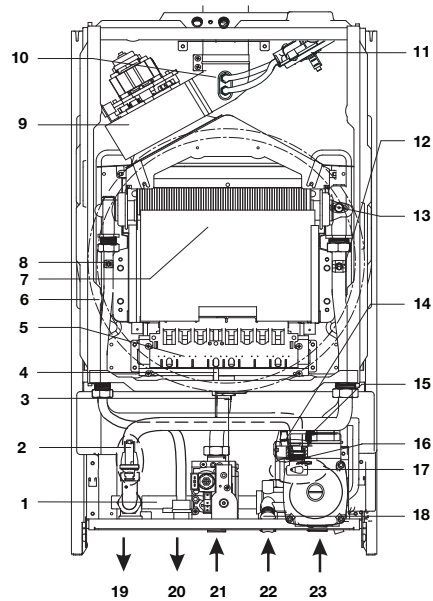

- 1 Байпасный клапан
- 2 Датчик давления системы отопления
- 3 Газовый клапан
- 4 Электрод розжига и контроля пламени
- 5 Горелка
- 6 Расширительный бак
- 7 Битермический теплообменник
- 8 Датчик NTC ГВС
- 9 Вентилятор
- 10 Трубка Вентури
- 11 Прессостат дымоудаления
- 12 Датчик NTC отопления
- 13 Предельный термостат системы отопления
- 14 Автоматический воздухоотводчик на насосе
- 15 Предохранительный сбросной клапан
- 16 Датчик потока
- 17 Насос
- 18 Кран подпитки системы отопления
- 19 Выход контура отопления
- 20 Выход контура горячего водоснабжения
- 21 Вход газа
- 22 Вход холодной воды
- 23 Вход контура отопления

GCB 24 Basic X i

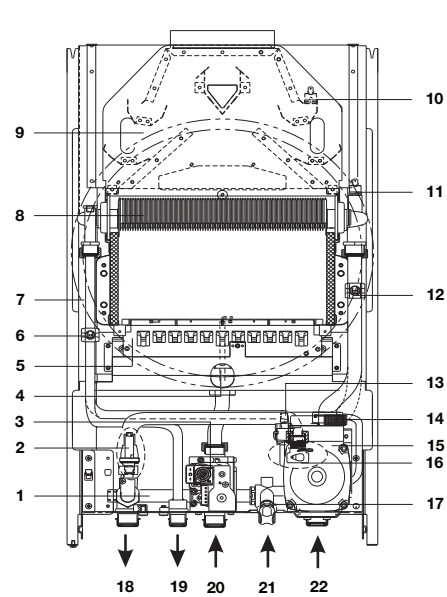

- 1 Байпасный клапан
- 2 Датчик давления системы отопления
- 3 Газовый клапан
- 4 Электрод розжига и контроля пламени
- 5 Горелка
- 6 Датчик NTC ГВС
- 7 Расширительный бак
- 8 Битермический теплообменник
- 9 Дымосборник
- 10 Термостат дымоудаления
- 11 Предельный термостат системы отопления
- 12 Датчик NTC отопления
- 13 Автоматический воздухоотводчик
- 14 Датчик протока ГВС
- 15 Предохранительный сбросной клапан
- 16 Насос
- 17 Кран подпитки системы отопления
- 18 Выход контура отопления
- 19 Выход контура горячего водоснабжения
- 20 Вход газа
- 21 Вход холодной воды
- 22 Вход контура отопления

Циркуляционный насос

В котле установлен трехскоростной циркуляционный насос с встроенным автоматическим воздухоотводчиком.

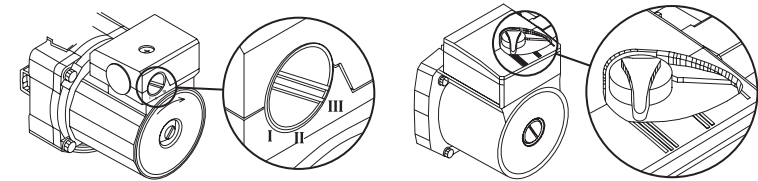
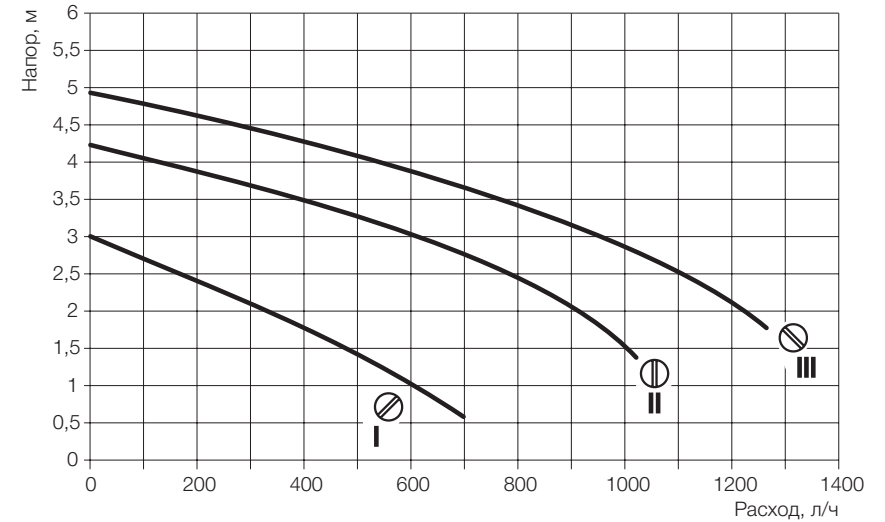

На заводе установлена «III» скорость вращения насоса, что соответствует максимальной производительности. Изменяя скорость насоса, Вы можете адаптировать котел к системе отопления. В котле предусмотрена функция «анти-блокировки» насоса. При выключенном котле, насос включается на 3 минуты, через каждые 24 часа. Но данная функция работает только в том случае, если котел подсоединен к электричеству.

Технические параметры системы отопления

| Показатель | Ед. изм. | Модель котла | | |
|---|----------|-----------------------|----------------|----------------|
| | | GCB 11 X Fi | GCB 18 S Fi | GCB 18 X Fi |
| Общие данные | | | | |
| Тип используемого газа | - | Природный / Сжиженный | | |
| Номинальное давление природного газа (G20) | мбар | 13-20 | | |
| Номинальное давление сжиженного газа (G30) | мбар | 25-37 | | |
| Тепловая мощность горелки в режиме отопления | кВт | 6,9÷12,0 | 6,9÷20,0 | 6,9÷20,0 |
| Полезная тепловая мощность в режиме отопления | кВт | 5,7÷11,0 | 5,7÷18,4 | 5,7÷18,4 |
| Максимальная тепловая мощность горелки в режиме ГВС | кВт | 19,5 | 19,5 | 19,5 |
| Максимальная полезная тепловая мощность в режиме ГВС | кВт | 18,0 | 18,0 | 18,0 |
| Номинальный КПД | % | 92,0 | 92,0 | 92,0 |
| Расход природного газа G20 | м³/час | 0,73÷1,24 | 0,98÷2,0 | 0,98÷2,0 |
| Расход сжиженного газа G30 | кг/час | 0,24÷0,41 | 0,24÷0,71 | 0,24÷0,71 |
| Система отопления | | | | |
| Диапазон регулирования температуры | °С | 40 - 85 | | |
| Максимальная температура теплоносителя | °С | 90 | | |
| Максимальное давление | бар | 3 | | |
| Объем расширительного бака | л | 6 | | |
| Давление накачки расширительного бака | бар | 1,0 | | |
| Система горячего водоснабжения | | | | |
| Диапазон регулирования температуры | °С | 35-60 | | |
| Максимальное давление в водопроводе | бар | 6 | | |
| Минимальное требуемое давление в водопроводе | бар | 0,3 | | |
| Максимальный проток при $\Delta T=25^{\circ}\text{C}$ | л/мин | 10,3 | - | 10,3 |
| Минимальный расход воды для переключения в режим ГВС | л/мин | 2,5 | - | 2,5 |
| Электрические характеристики | | | | |
| Рабочее напряжение/частота | В/Гц | 230 / 50 | | |
| Потребляемая мощность | Вт | 125 | | |
| Степень защиты/Класс защиты | - | IPX4D / 1 | | |
| Размеры и присоединения | | | | |
| Габаритные размеры, ВхШхГ | мм | 725x403x325 | | |
| Вес | кг | 34 | 33,5 | 34 |
| Подающая/обратная линии системы отопления | дюйм | 3/4 | | |
| Вход/выход водопровода горячей/холодной воды | дюйм | 1/2 | | |
| Подсоединение газа к котлу | дюйм | 3/4 | | |
| Система дымоудаления | мм | 60/100 (80/80) | 60/100 (80/80) | 60/100 (80/80) |

| Показатель | Ед. изм. | Модель котла | |
|---|----------|-----------------------|----------------|
| | | GCB AL4 X i | GCB AL4 X Fi |
| Общие данные | | | |
| Тип используемого газа | - | Природный / Сжиженный | |
| Номинальное давление природного газа (G20) | мбар | 13-20 | |
| Номинальное давление сжиженного газа (G30) | мбар | 25-37 | |
| Тепловая мощность горелки в режиме отопления | кВт | 6,0÷26,3 | 7,0÷26,3 |
| Полезная тепловая мощность в режиме отопления | кВт | 5,4÷23,7 | 6,4÷23,9 |
| Максимальная тепловая мощность горелки в режиме ГВС | кВт | 26,3 | 26,3 |
| Максимальная полезная тепловая мощность в режиме ГВС | кВт | 23,7 | 23,9 |
| Номинальный КПД | % | 90,1 | 90,8 |
| Расход природного газа G20 | м³/час | 1,23÷2,60 | 1,23÷2,60 |
| Расход сжиженного газа G30 | кг/час | 0,89÷2,06 | 0,89÷2,06 |
| Система отопления | | | |
| Диапазон регулирования температуры | °С | 40 - 85 | |
| Максимальная температура теплоносителя | °С | 90 | |
| Максимальное давление | бар | 3 | |
| Объем расширительного бака | л | 6 | |
| Давление накачки расширительного бака | бар | 1,0 | |
| Система горячего водоснабжения | | | |
| Диапазон регулирования температуры | °С | 30-60 | |
| Максимальное давление в водопроводе | бар | 6 | |
| Минимальное требуемое давление в водопроводе | бар | 0,3 | |
| Максимальный проток при $\Delta T=25^{\circ}\text{C}$ | л/мин | 13,6 | 13,6 |
| Минимальный расход воды для переключения в режим ГВС | л/мин | 2,5 | 2,5 |
| Электрические характеристики | | | |
| Рабочее напряжение/частота | В/Гц | 230/50 | |
| Потребляемая мощность | Вт | 90 | 125 |
| Степень защиты/Класс защиты | - | IPX4D / 1 | |
| Размеры и присоединения | | | |
| Габаритные размеры, ВхШхГ | мм | 725x403x325 | |
| Вес | кг | 31 | 38 |
| Подающая/обратная линии системы отопления | дюйм | 3/4 | |
| Вход/выход водопровода горячей/холодной воды | дюйм | 1/2 | |
| Подсоединение газа к котлу | дюйм | 3/4 | |
| Система дымоудаления | мм | 130 | 60/100 (80/80) |



- Бережно храните данное руководство к нему. Вы всегда сможете обратиться в случае необходимости.
- Вода, которая находится в котле, не может использоваться как питьевая, и не пригодна для приготовления пищи. Используется только в бытовых целях.
- Установка котла должна проводиться с соблюдением действующих государственных и местных норм квалифицированным персоналом специализированных организаций в соответствии с инструкциями изготовителя в разделе «Инструкция по монтажу, регулированию и техническому обслуживанию».
- Под квалифицированным персоналом понимается персонал, имеющий соответствующую профессиональную подготовку и технические знания в области бытового газоиспользующего оборудования для отопления и приготовления горячей воды.
- Действия, осуществляемые пользователем, приводятся ИСКЛЮЧИТЕЛЬНО в разделах «Краткая инструкция по пользованию» и «Инструкции по эксплуатации».
- Производитель снимает с себя любую ответственность за ущерб, вызванный ошибками монтажа и использования, равно как и несоблюдением действующих государственных и местных норм и инструкций самого изготовителя.
- Важно: этот газовый котел служит для нагрева воды до температуры ниже температуры кипения при атмосферном давлении; он должен подсоединяться к системам отопления и/или к водопроводной сети горячего и холодного водоснабжения совместимым с его характеристиками и его мощностью.
- Не позволяйте маленьким детям играть с упаковочным материалом, снятым с котла (картон, пластиковые пакеты и т.д.), поскольку он может являться для них источником опасности.
- Прежде чем осуществлять какие-либо действия по чистке или техническому обслуживанию, отключите аппарат от электрического питания с помощью выключателя и/или через специальный внешний выключатель (автомат защиты).
- В случае поломки и/или неудовлетворительной работы необходимо сразу же прекратить работу аппарата, воздерживаясь от каких-либо попыток самостоятельного ремонта или непосредственного вмешательства.
- Техническое обслуживание и ремонт котла должны проводиться только квалифициро-

ванным специалистом Авторизированного сервисцентра Electrolux или специализированной организации-партнера, имеющей письменный договор с таким сервисцентром, который уполномочивает ее на проведение технического обслуживания и ремонта, с использованием исключительно оригинальных запасных частей. Несоблюдение вышеуказанного может повлиять на безопасность эксплуатации аппарата и влечет за собой потерю гарантии производителя.

- Если аппарат должен быть продан или передан другому владельцу или, если в случае переезда Вы оставляете котел новому владельцу, убедитесь, что данное руководство остается при аппарате, так что новый владелец и/или монтажник мог бы им воспользоваться.
- Котел должен использоваться только по своему прямому назначению. Любое другое использование должно считаться ненадлежащим и, следовательно, потенциально опасным.

Запрещено использование аппарата для целей, отличных от указанных.

- Данный аппарат должен устанавливаться исключительно на стенах помещений.

Панель управления

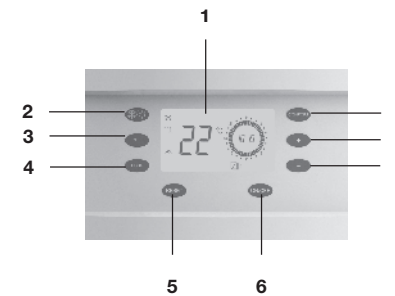

Пояснение к ЖК-дисплею

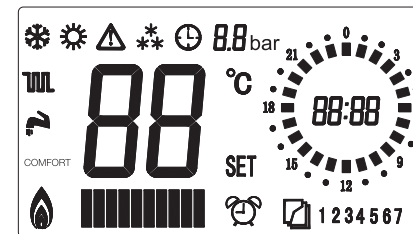

| | | |
|----------------|---|---|
| 88 | Индикатор температуры, код неисправности, состояние | Отображает установленную температуру или температуру в настоящий момент, код неисправности, «OF» - код состояния котла. |
| COMFORT | Включена функция «Комфорт» | Температура горячей воды +42°C. |
| | Летний режим работы | Котел работает только в режиме горячего водоснабжения. |
| | Зимний режим работы | Котел работает в режиме отопления и горячего водоснабжения. |
| | Режим горячего водоснабжения (ГВС) | Подготовка горячей воды. |
| | Режим отопления | Режим отопления. |
| | Режим антизамерзания | Работает функция «анти-замерзания». |
| | Работа горелки | Работает горелка. Интенсивность пламени отображается на индикаторе мощности горелки. |
| SET | Статус установки | Изменяются установки котла |
| | Режим блокировки | Котел заблокирован из-за неисправности. Нажмите RESET, чтобы заново запустить котел |
| | Режим настройки часов | Устанавливается текущее время |
| | Программатор | Устанавливается суточная программа работы котла на систему отопления |
| | Индикатор дня недели | Отображает день недели (1 - понедельник, 2 - вторник и т.д.) |
| 8.8 bar | Индикатор давления системы отопления | Отображает давление системы отопления |
| 88:88 | Индикатор времени | Отображает текущее время |

- 1 ЖК-дисплей. Отображает информацию о работе котла, текущее время.
- 2 Кнопка переключения режимов «зима/лето».
- 3 Кнопка «SET».
- 4 Кнопка «программа».
- 5 Кнопка «RESET». Перезагрузка котла.
- 6 Кнопка «вкл/выкл».
- 7 Кнопка понижения значений.
- 8 Кнопка повышения значений.
- 9 Кнопка «Комфорт».

Подключение газа

Подключение газа к котлу осуществляется при помощи плоской паронитовой прокладки и накидной гайки. Для подключения газа допускается использование гибкой сифлонной подводки, сертифицированной на газ.

Заполнение и слив системы отопления

Заполнение системы отопления

Подсоединив все оборудование, можно приступить к наполнению системы. Эту операцию надо проводить с тщательным соблюдением следующих стадий:

- Откройте выпускные воздушные краны на радиаторах (краны Маевского);
- Постепенно откройте кран заполнения и подпитки и заполните систему отопления, контролируя, что возможные автоматические клапаны вывода воздуха, установленные в системе, действуют правильно;
- Закройте выпускные воздушные краны радиаторов, как только из них начнет выходить вода;
- Проверьте, чтобы давление в системе достигло оптимального значения 1-1,5 бар (минимально 0,5 бар);

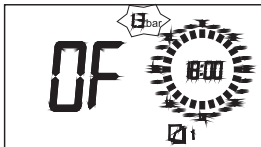

- Закройте кран подпитки и снова выпустите остатки воздуха через воздушные краны радиаторов.

Слив отопительной системы

- Откройте все краны котла и отопительной системы.
- Откройте кран слива расположенный в нижней точке отопительной системы. В экстренном случае поверните предохранительный кран, чтобы слить воду.

Слив системы ГВС

- Закройте кран холодной воды
- Откройте кран горячей воды.



Внимание!

Перед сливом воды отключите электричество.

Включение котла и его работа

Проверка котла перед первым включением

- Тип газа должен соответствовать положению DIP-переключателя № 1 (см. пункт «Описание DIP-переключателей»).
- Давление системы отопления должно быть 1,0-1,5 бар.
- Убедитесь, что система отопления и система горячей водоснабжения герметичны.
- Проверьте величину напряжения и фазировку электропитания котла.
- Убедитесь в наличии заземления.
- Проверьте подключение дымохода.
- Убедитесь в герметичности трубопровода подачи газа.
- Проверьте, установлен ли комнатный термостат, если да, убедитесь, что он включен, если нет, то вместо него на клеммной колодке должна стоять перемычка.

Включение котла



Первое включение котла должно осуществляться квалифицированным специалистом авторизованного сервисного центра.

- откройте все краны в системе отопления;
- откройте кран подачи газа.

Настройка параметров котла

Перед включением котла в один из рабочих режимов, «Зима» или «Лето», рекомендуется произвести настройку параметров работы котла. Для настройки параметров котла:

- включите электропитание котла – на дисплее появится «OF»;
- нажмите кнопку «SET» – на дисплее появится «» и значение установленной температуры системы отопления; кнопками «+» или «-» установите необходимую температуру отопления;
- нажмите кнопку «SET» – на дисплее появится «» и значение установленной температуры горячей воды; кнопками «+» или «-» установите необходимую температуру;
- нажмите кнопку «SET» – на дисплее появится «» и будет моргать «88» – установите значение минут текущего времени;
- нажмите кнопку «SET» – на дисплее горит «» и будет моргать «88» – установите значение часов текущего времени;

- нажмите кнопку «SET» – на дисплее горит «» и будет моргать «» – установите текущий день недели (1 – понедельник, 2 – вторник и т.д.);
- нажмите кнопку «SET» – на дисплее появится «ON» или «OF» и будет моргать «» – соответственно включен или выключен программатор котла; кнопками «+» или «-» установите нужное значение;
- нажмите кнопку «SET» – на дисплее появится «PA» и значение наклона отопительной кривой (заводская установка – 1,0); см. раздел «Погодозависимое управление».

Для выхода из режима настройки параметров нажмите кнопку «SET» или подождите несколько секунд.

Примечание:

Изменение параметров котла можно произвести в любом рабочем режиме.





Режим горячего водоснабжения «Комфорт»

При включенном режиме «Комфорт» (на дисплее горит надпись «COMFORT») установленная температура горячей воды – +42°C. Включение – выключение данного режима осуществляется нажатием кнопки «COMFORT».

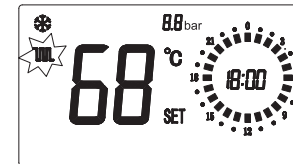
Начало использования

Отопление (зима)



- Включите газ.
- Включите электричество.
- Нажмите кнопку ON/OFF на панели. ЖК-дисплей отобразит текущую установку.
- Нажмите кнопку  / , чтобы выбрать режим «зима». Загорится . Нажмите кнопку SET, появятся значки  и SET, ЖК-дисплей отобразит выставленную температуру. Введите необходимую температуру отопления.
- Нажмите «+» или «-», чтобы повысить или понизить температуру.
- Автоматика котла сохранит установленные параметры. На дисплее отобразится текущая температура, и котел начнет работать в режиме отопления.

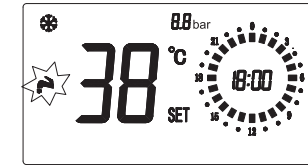

Режима горячего водоснабжения

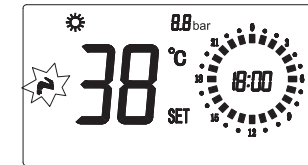

- Нажмите кнопку SET, до появления значков SET и , на панели высветится заданная температура горячей воды. Введите необходимую температуру ГВС.
- Нажмите кнопку «+» или «-», чтобы повысить или понизить температуру.
- Автоматика котла сохранит установленные параметры. На дисплее отобразится текущая температура, котел продолжит свою работу.
- Откройте кран горячей воды, котел переключится из режима отопления в режим ГВС автоматически. Когда кран для горячей воды закроется, котел автоматически возвратится к режиму отопления.

Режим «лето»



- Включите газ.
- Включите электричество
- Нажмите кнопку ON/OFF.
- Нажмите кнопку  / , чтобы выбрать режим «лето». Загорится . На дисплее высветится установленная температура горячей воды.

Совет: нажмите кнопку «COMFORT», на дисплее появится значок «COMFORT», котел будет давать горячую воду с температурой 42°C постоянно. Данная функция позволит избежать температурных ожогов от пользования горячей водой.

Настройка программатора котла

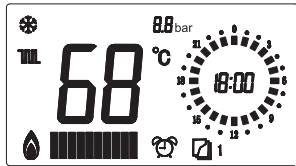

- Пользователь может установить программу работы отопления на 24 часа (минимально на 1 час). Если на дисплее задана черная отметка (ON), это значит, что в этот час котел будет работать на отопление с заданной температурой теплоносителя. Если на дисплее метка не задана (OF), температура теплоносителя на 20 градусов меньше заданной.
- Рекомендуется составлять программу таким образом, что когда в помещении находятся люди, метки включены (ON) и обеспечивает максимальный комфорт. Метки выключить (OF), когда людей в помещении нет.
- Функция «программирования» будет активна только в режиме «зима».
- Котел работает в режиме ГВС независимо от режима «программирования».
- Установленная программа сохранится для определенного дня недели.
- При необходимости можно задать программу на любой день недели.

Примеры

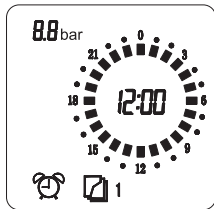

На табло все метки включены (ON) и котел работает в режиме отопления с заявленной температурой теплоносителя.

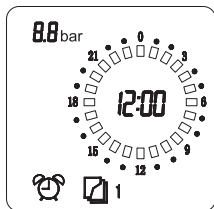



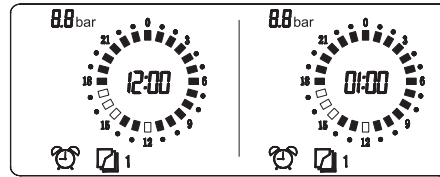

На табло все метки выключены (OF) и котел работает в режиме отопления с температурой теплоносителя на 20°C меньше заявленной.

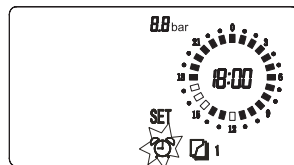

На табло высвечивается программа на 1 день недели. Температура теплоносителя равна заданному значению с 0 часов до 11 часов, с 13 часов до 15 часов и с 18 часов до 24 часов. Остальное время температура теплоносителя на 20 градусов ниже.

Процесс установки программы



- Проверьте, совпадает ли время, выставленное на котле, с местным временем; если нет, вернитесь к настройкам местного времени, чтобы установить часы.
- Нажмите кнопку PROG, появятся значки SET и , а затем замигает значок .
- Нажмите кнопку PROG, появится день недели, замигает значок .
- Нажатие кнопок «+» или «-» меняет день недели.
- Снова нажмите кнопку PROG, чтобы установить время.
- Нажмите кнопку «COMFORT»; временная метка сменится на метку следующего часа. Метка времени может быть черного цвета; если значок ON или выключена если OFF.
- Нажмите «+» или «-» установка меток на дисплее будет идти по часовой стрелке или против часовой стрелки.
- Таким же образом можно изменить время и дату.
- Снова нажмите кнопку PROG, вернетесь в настройки даты. После программирования настройки сохранятся автоматически, система выходит из режима программирования через 8 секунд или при нажатии кнопки RESET.

Погодозависимое управление котлом

При подключении уличного датчика (дополнительная опция), температура теплоносителя будет изменяться с изменением температуры воздуха на улице. Для согласования котла с Вашим помещением необходимо:

1. подключить уличный датчик к разъему CN7 проводом ПВС 2x0,5;
2. на электронной плате поставить переключатель SW5 в положение ON;
3. нажать на кнопку SET до появления «РА» и коэффициента А;
4. нажимая кнопки «+» или «-» изменить данный коэффициент; если в помещении постоянно холодно, коэффициент А увеличить, если жарко – уменьшить;
5. выйти из режима установок.

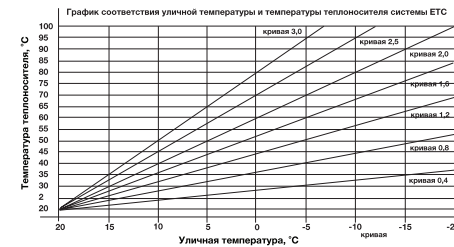

Важно: адаптации котла происходит путем подбора коэффициента А. При первом пуске котла установите значение «А», принятое для Вашего региона. Если в дальнейшем появится необходимость изменить коэффициент «А», измените его на 0,1 после чего подождите 5-6 часов для адаптации системы отопления к новой отопительной кривой. Если результат Вас не удовлетворит, продолжите настройку. Правильно подобранный коэффициент гарантирует комфортную температуру в помещении и экономию энергоресурсов.

Выключение

Выключение котла на непродолжительное время

Выключите котел кнопкой «вкл/выкл» (6). Для того чтобы функция «Анти-замерзание» работала, не выключайте электропитание котла и газоснабжение.

Выключение котла на долгое время

Если котел не используется долгое время, пожалуйста, выключайте газоснабжение и

электропитание. Слейте систему водоснабжения и отопления. При необходимости залейте в систему отопления незамерзающую жидкость, предназначенную для этого.

Перед тем, как запустить снова котел, техник должен проверить, что циркуляционный насос не заблокирован. Для разблокировки необходимо отвинтить пробку в центре крышки чтобы получить доступ к оси ротора и повернуть его с помощью отвертки.

Неисправности котла и методы их устранения



Когда котел долгое время работает в режиме горячего водоснабжения (принимаете душ), через 60 минут котел выключится (в режиме «Лето») или переключится на отопление (в режиме «Зима»). Это не считается неисправностью, Вам нужно закрыть кран для воды, затем снова включить, и котел начнет работать.

Когда на дисплее высвечивается значок неисправности , котел перестает работать. В этом случае надо воспользоваться инструкцией или обратиться за помощью в сервисный центр.

Ошибки

E1 – отсутствие пламени

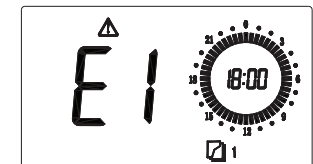

Проблема горения или газоснабжения. Решение: проверьте, открыт ли газовый кран. Нажмите кнопку RESET, чтобы перезапустить котел. Если котел не заработал, выключите его и свяжитесь со специалистом.

E2 – перегрев теплоносителя



Температура теплоносителя более 100°C.
Решение: после остывания теплоносителя до 70°C перезапустите котел, нажмите кнопку RESET. Если котел не заработал, выключите его и свяжитесь со специалистом.

Е3 – ошибка в системе дымоудаления

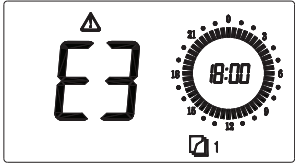

Неисправность в системе дымоудаления.
Решение: Проверьте эффективность дымохода.

В моделях «Xi» с естественной тягой:

- Проверьте, что приточная вентиляция соответствует нормам, не загромождена мебелью или другими предметами. Вентиляция должна иметь предписанные законом размеры и должна быть чистой внутри: некоторые типы имеют встроенную противомоскитную сетку которая может загрязниться пылью или паутиной. Обращайтесь при необходимости к специалисту.
- Если в помещении, где установлен котел имеются камин, печи на дровах/угле или подобное, вентиляторы для удаления воздуха, как, например, настенные вентиляторы или вытяжки для кухонных плит снабженные выводящей наружу трубой, поручите специалисту проверить, что приточная вентиляция подходящим образом УВЕЛИЧЕНА, как предусмотрено нормами действующего законодательства, так как в противном случае подобные устройства препятствуют выводу дыма от котла.

В моделях «XFi» с принудительной тягой:

- Проверьте, что трубы приточной и вытяжной вентиляции являются чистыми и в хорошем состоянии. На стадии установки должны были соблюдаться указания, наклон и меры, содержащиеся в параграфах «Подключение к дымоходу» и «Типы вывода».

Нажмите кнопку «RESET», чтобы перезапустить котел. Если котел не заработает, выключите его и свяжитесь со специалистом.

Е4 – не соответствует норме давление в системе отопления

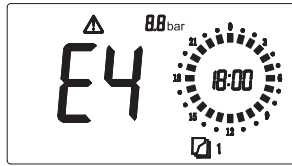

Давление в системе отопления меньше 0,4 бар.
Решение: выключите котел, откройте кран подпитки. Когда показания давления окажутся на уровне 1-1,5 бар, закройте кран. Включите котел. Если ошибка не исчезла, нажмите кнопку «RESET». Если ошибка появилась снова, свяжитесь со специалистом.

Е6 – ошибка в работе датчика температуры горячего водоснабжения

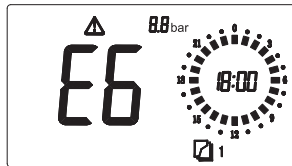

Датчик температуры горячего водоснабжения неисправен.

Решение: свяжитесь со специалистом.

Е7 – ошибка в работе датчика температуры теплоносителя

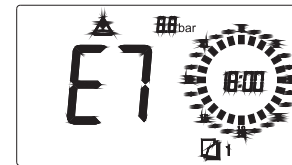

Датчик температуры теплоносителя неисправен.
Решение: свяжитесь со специалистом.

Е9 – неисправность, связанная с замерзанием системы отопления

Если по какой-либо причине температура в системе отопления опускается ниже +2°C, котел выключается и на дисплее появляется код ошибки «Е9».

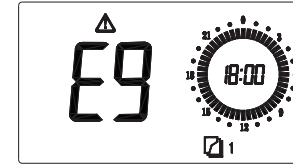

Общие неисправности и решения

| Неисправность | Причина | Решение |
|----------------------------|--|---|
| Звук хлопка при розжиге | Проблема с воспламенением газа | Свяжитесь со специалистом |
| На дисплее низкое давление | Протечка в системе отопления | Найдите протечку и устраните ее |
| E1 | Газ не поступает в котел | Откройте газовый кран |
| | Слишком низкое давление газа | Свяжитесь с газовой компанией |
| | Неисправность электроники котла | Свяжитесь со специалистом |
| E2 | Поломка электрода розжига | Свяжитесь со специалистом |
| | Кран отопительной системы закрыт. | Проверьте краны системы отопления. |
| E3 | Неисправность электроники котла. | Свяжитесь со специалистом. |
| | Проблема с дымоходом | Прочистите дымоход |
| E4 | Неисправен вентилятор (для моделей «XFi») | Свяжитесь со специалистом |
| | Неисправность электроники котла | Свяжитесь со специалистом |
| | Давление теплоносителя низкое | Необходимо произвести подпитку, давление 1-1,5бар |
| E5 | Неисправен датчик давления системы отопления | Свяжитесь со специалистом |
| | Неисправность электроники котла | Свяжитесь со специалистом |
| E6 | Неисправен датчик температуры горячего водоснабжения | Свяжитесь со специалистом |
| | Неисправность электроники котла | Свяжитесь со специалистом |
| E7 | Неисправен датчик температуры теплоносителя | Свяжитесь со специалистом |
| | Неисправность электроники котла | Свяжитесь со специалистом |

| Неисправность | Причина | Решение |
|---------------------|---|-------------------------------------|
| E9 | Температура в контуре отопления котла ниже +2°C | Свяжитесь со специалистом |
| Шум | Шумит вентилятор | Свяжитесь со специалистом |
| | Шумит насос | Свяжитесь со специалистом |
| | Воздух в системе отопления | Удалите воздух из системы отопления |
| Нет горячей воды | Неисправен датчик протока | Свяжитесь со специалистом |
| | Неисправность электроники котла | Свяжитесь со специалистом |
| Холодно в помещении | Загрязнен грязевой фильтр | Прочистите фильтр |
| | Кран системы отопления закрыт | Откройте кран |
| | Система отопления завоздушена | Удалите воздух из системы отопления |

Техническое обслуживание



Техническое обслуживание и перенастройка на использование другого типа газа должны проводиться только квалифицированным, профессионально подготовленным, персоналом.

Техническое обслуживание следует проводить не реже одного раза в год.

В конце каждого отопительного сезона необходимо провести осмотр и техническое обслуживание котла, чтобы он всегда находился в исправном и эффективном состоянии.

Регулярное обслуживание является гарантией безопасности и экономии средств.

Ежегодное техническое обслуживание котла включает в себя:

- Чистку горелки и электрода ионизации и розжига, удаление возможных окислов;
- Проверку состояния теплообменника котла, при необходимости очистку его от загрязнений снаружи и от возможных отложений накопили внутри;
- Проверку целостности и прочности теплоизоляционного керамоволокна в камере сгорания;
- Контроль зажигания, выключения и нормального функционирования аппарата;
- Контроль герметичности соединений и трубопроводов газа и воды;
- Контроль потребления газа при максимальной и минимальной мощности;
- Проверку функционирования предохранительных устройств; Проверку правильного

режима работы командных и регулировочных устройств аппарата;

- Проверку правильности функционирования и целостности дымохода и/или системы дымоудаления и воздухозабора;
- В случае проведения ремонтных или других работ вблизи дымохода и/или системы дымоудаления и их деталей – выключите аппарат;
- Не проводите уборку помещений, где установлен котел, когда он работает;
- Чистка внешних панелей обшивки должна проводиться только водой с мылом. Не допускается использовать для чистки панелей и других окрашенных и пластмассовых частей растворители для краски и другие едкие вещества;
- В случае необходимости замены деталей используйте только оригинальные запасные части Electrolux.



Важно: перед чисткой или техническим обслуживанием котла надо выключать электропитание и газоснабжение.

Монтаж котла

Распаковка

Котел упакован в картонную коробку, его надо распаковывать в несколько этапов:

- положите на пол, как показано на картинке;
- оторвите липкую ленту;
- распакуйте коробку, как показано на картинке.

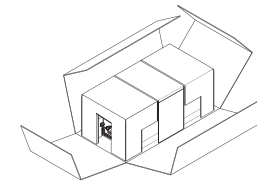

Проверка и принятие

Вместе с котлом поставляются:

- инструкция по эксплуатации и установке;
- кронштейн для крепления и крепеж;
- прокладки для присоединения гидравлики;
- шаблон для монтажа коаксиального дымохода;
- разъем для подключения уличного датчика.



Данная инструкция является основным документом при проведении монтажа, технической эксплуатации и ремонта котла. Внимательно прочитайте ее и следуйте указаниям. Инструкция должна находиться рядом с котлом.

Размеры

| Модель | Ширина | Глубина | Высота | Вес |
|-------------------|--------|---------|--------|------|
| GCB 11 Basic X Fi | | | | 34 |
| GB 18 Basic S Fi | | | | 33,5 |
| GCB 18 Basic X Fi | 403 | 325 | 725 | 34 |
| GCB 24 Basic X Fi | | | | 38 |
| GCB 24 Basic X i | | | | 31 |

Для серии Basic

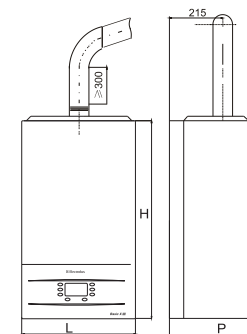

Требования к установке внутри помещения

Помещение, в котором устанавливается котел, должно удовлетворять действующим федеральным и местным нормам (объем, величина воздухообмена, этажность и пр.). Наличие в помещении другого сжигающего газ оборудования (например, кухонной плиты) может потребовать устройства дополнительных или расширения существующих вентиляционных отверстий в соответствии с действующими федеральными или местными нормами. Обращаем Ваше внимание на исключительную важность обязательной постоянной вентиляции помещения, в котором устанавливается котел с естественным отводом продуктов сгорания типа GCB Basic Xi.



Котел не предназначен для установки вне помещений!

Котел не может быть установлен в спальне, гостиной, подвале, ванной комнате, туалете. Котел может быть установлен на кухне, в подсобном помещении, удовлетворяющем требованиям действующих норм и правил.

Установка в старых и/или реконструируемых системах отопления

Давление и напор в системе отопления должны соответствовать техническим требованиям котла. Система отопления не должна содержать ржавчины и/или грязи. В ней не должно быть протечек. В процессе заполнения системы отопления или ее долива должны использоваться устройства очистки воды.



Производитель не несет ответственности за повреждения, возникшие из-за неправильной установки, неправильной организации вентиляции в помещении.

| Требования к воде, используемой в качестве теплоносителя | |
|--|------|
| РН | 7-11 |
| Электропроводность | <200 |
| SO ₄ ²⁻ , ppm | <500 |
| Cl ⁻ , ppm | <50 |
| Содержание железа, мг/л | 0,6 |
| Жесткость, мг-экв/л, РН<8,5 | 3 |
| Si ²⁺ , ppm | <20 |

Условия установки

Не устанавливайте котел вблизи открытого огня. Стена, на которую вешается котел, должна быть способна выдержать вес не менее 45 кг и материал стены должен быть негорючим. Если стена выполнена из горючих материалов, то она должна быть покрыта негорючим материалом толщиной не менее 3 мм. Запрещено устанавливать котел над иным газовым оборудованием, например кухонными плитами.

Для работы котла необходимо стабильное напряжение в электросети 230В/50Гц. В случае, если напряжение не стабильно, необходимо применять Стабилизатор напряжения, сертифицированный для эксплуатации в местности/стране в которой установлен котел. Необходимо предусмотреть отвод в канализацию от предохранительного клапана.

Установка

Крепление панели для установки

- приложить кронштейн к месту предполагаемого монтажа котла.
- отметьте места для крепления.
- уберите кронштейн и просверлите отверстия в стене.
- закрепите кронштейн на стене с помощью крепежа.
- проверьте, хорошо ли прикреплен кронштейн.



Внимание: при размещении котла необходимо учесть минимальное расстояние до ограждающих поверхностей, для того, чтобы его можно было обслуживать, см. рисунок.

Установочный шаблон

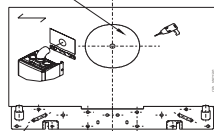

Монтажный кронштейн

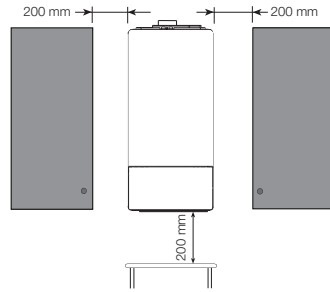

Гидравлические подсоединения

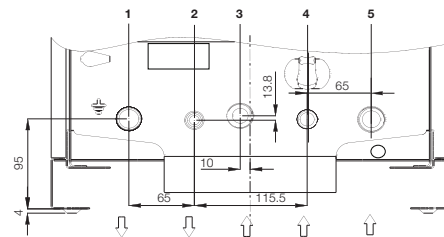

- 1 выход теплоносителя из котла 3/4 дюйма.
- 2 выход для горячей воды 1/2 дюйма.
- 3 вход газа 3/4 дюйма.
- 4 вход холодной воды 1/2 дюйма.
- 5 вход теплоносителя в котел 3/4 дюйма.

Подсоединение газа



Установка котла должна производиться квалифицированным специалистом, поскольку неправильная установка может нанести ущерб людям, животным или материальным ценностям, за что изготовитель не может быть признан ответственным.

Проведите следующие проверки:

- чистоты всех труб системы подачи газа, чтобы избежать возможных загрязнений, которые могли бы подвергнуть риску работу котла;
- линия подачи и рампа газа соответствуют действующим нормам и предписаниям;
- питающий трубопровод должен иметь сечение превышающее или равное таковому котла;
- проверьте, чтобы подаваемый газ соответствовал тому, для которого котел был отрегулирован: иначе квалифицированный специалист должен будет произвести перевод на другой тип газа;
- что до аппарата установлен отсекающий кран.



ОБЯЗАТЕЛЬНО проверьте наличие прокладки в месте подсоединения газового трубопровода к котлу. Для этого нельзя использовать лён, тефлон, резину и подобные материалы.

При работе на сжиженном газе абсолютно необходимым является установка редуктора давления до котла.

Присоединение к дымоходу

Для котлов с открытой камерой сгорания Указания по подсоединению канала дымовой трубы к дымоходу (в случае, если нет других законодательных и нормативных распоряжений национальных и/или местных):

- Не вдвигать выпускную трубу внутрь дымохода, но обеспечить герметичное соединение. Выпускная труба должна быть перпендикулярной относительно противоположной внутренней стенки дымохода.
- На выходе из котла труба должна иметь вертикальный отрезок длиной не менее двух диаметров, измеренный от соединения выпускной трубы.
- После вертикального отрезка труба должна иметь восхождение с минимальным наклоном 3%, с длиной в любом случае не более 2500 мм.

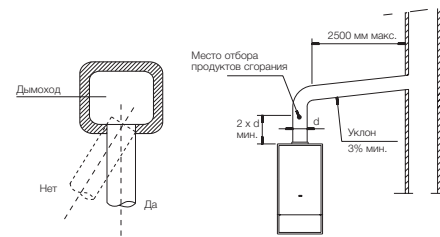

Для котлов с закрытой камерой сгорания

Чтобы гарантировать функциональность и эффективность аппарата надо предусмотреть для горизонтальных участков воздухозабора и дымоудаления уклон от 2% до 5% от аппарата вниз и наружу. Системы вытяжки и дымоудаления там, где это не предусматривается действующими нормами, должны быть защищены с помощью деталей и приспособлений, защищающих от атмосферных воздействий.

Указания по подсоединению канала дымовой трубы к дымоходу:

- Не вдвигать выпускную трубу внутрь дымохода, но обеспечить герметичное подсоединение. Выпускная труба должна быть перпендикулярной относительно противоположной внутренней стенки дымохода (см. рисунок).

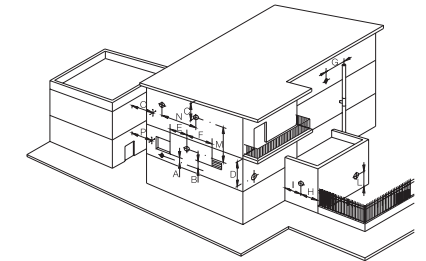
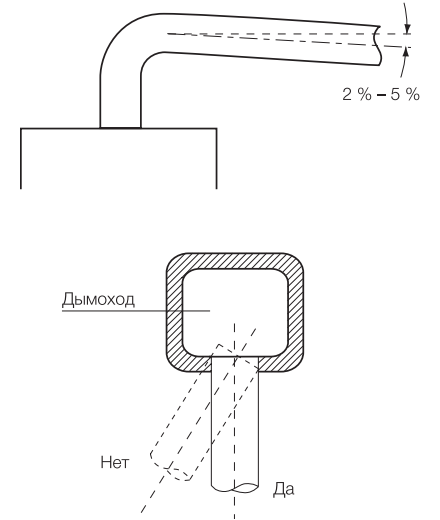

В случаях выпуска трубы дымоудаления у стены должно соблюдаться расположение, приведенное на рисунке и в следующей таблице.

Расположение терминалов для аппаратов с принудительной тягой в зависимости от их теплопроизводительности

| Расположение терминала | Расстояния | Аппараты свыше 16 до 35 кВт (мм мин.) |
|---|------------|---------------------------------------|
| Под окном | A | 600 |
| Под вентиляционным отверстием | B | 600 |
| Под карнизом | C | 300 |
| Под балконом** | D | 300 |
| От смежного окна | E | 400 |
| От смежного вентиляционного отверстия | F | 600 |
| От вертикальных или горизонтальных трубопроводов или выпусков*** | G | 300 |
| От угла здания | H | 300 |
| От ниши здания | I | 300 |
| От пола или другой плоскости хождения | L | 2000 |
| Между двумя вертикальными терминалами | M | 1500 |
| Между двумя горизонтальными терминалами | N | 1000 |
| От лицевой поверхности без отверстий или терминалов, в радиусе 3 м от выхода дыма | O | 2000 |
| Тоже, но с отверстиями или терминалами в радиусе 3 м от выпуска дыма | P | 3000 |

** Терминалы под балконом практически должны помещаться в такое положение, чтобы общий путь дыма от пункта выхода из терминала до его вывода от внешнего периметра балкона, включая возможную высоту защитной балюсады, не был бы меньше 200 мм.

*** Терминалы должны размещаться на расстоянии не меньше 500 мм от материалов, чувствительных к воздействию продуктов сгорания (например, карнизы и водостоки из пластика, дерева и т.д.), если только не принимаются адекватные защитные меры в отношении данных материалов.

Системы разделенного дымоудаления и забора воздуха

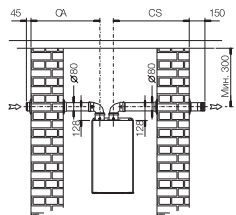

Воздухозабор и дымоотвод через стену

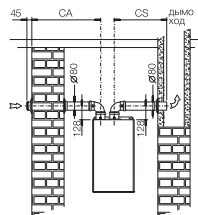

Воздухозабор через стену, дымоотвод в дымоход

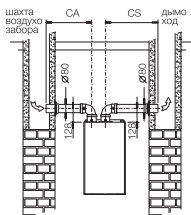

Воздухозабор из вентиляционной шахты, дымоотвод в дымоход



Изучите приведенную далее таблицу. Каждый дополнительный изгиб 90° эквивалентен 0,5 погонным метрам трубы, каждый дополнительный изгиб 45° эквивалентен

0,25 погонным метрам трубы. Допускается не более 3-х изменений направления 90° для каждой трубы.

| Система полностью раздельных труб | | Раздельные трубы до начала вертикального коаксиального коллектора | |
|-----------------------------------|--------------|---|--------------|
| CA+CS мин - макс (м) | CS макс. (м) | CA+CS мин. макс. (м) | CS макс. (м) |
| 2-30 | 20 | 2-14 | 9 |

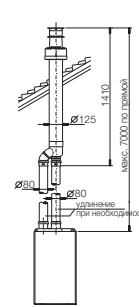

Раздельная система воздухозабора и дымоотвода с вертикальным коаксиальным дымоходом.

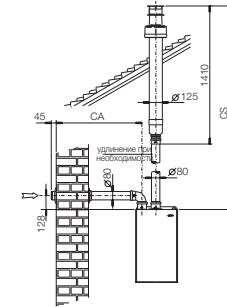

Раздельная система воздухозабора и вертикальным дымоотводом.

Коаксиальный дымоход

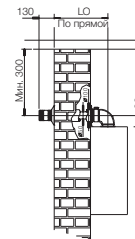

Горизонтальный коаксиальный дымоход

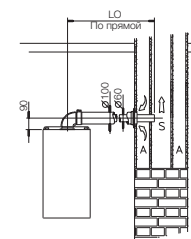
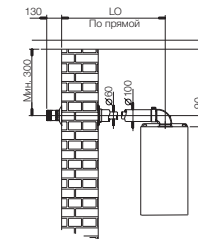

Горизонтальный коаксиальный дымоход

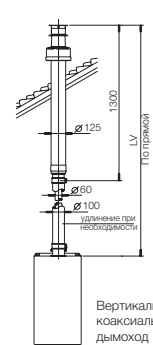

Вертикальный коаксиальный дымоход



Изучите приведенную ниже таблицу. Каждый дополнительный изгиб 90° эквивалентен 1 погонному метру концентрической трубы, каждый дополнительный изгиб 45° эквивалентен 0,5 погонным метрам концентрической трубы. Допускается не более 3-х изменений направления 90° концентрической трубы.

| LO мин. макс. (м) | LV мин. макс. (м) |
|-------------------|-------------------|
| 0,5-4 | 1-5 |

Установка коаксиального дымохода

Просверлите в стене отверстие диаметром 105мм в соответствие с трафаретом, который поставляется в комплекте с котлом. Отверстие должно иметь угол наклона 2 градуса по направлению к земле.

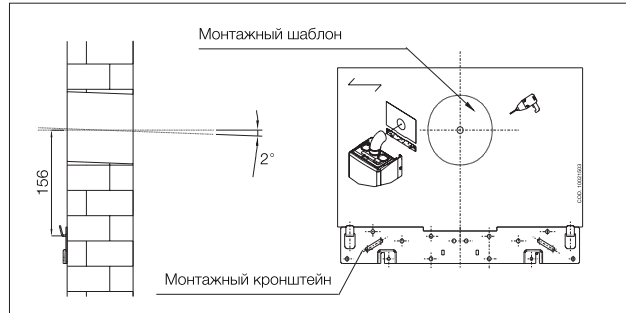

Если отверстие расположено на боковой стене, необходимо с помощью уровня и монтажного шаблона определить место для отверстия в стене. Отверстие должно быть диаметром 105 мм и должно иметь угол наклона 2 градуса по направлению к земле.

Электронная плата

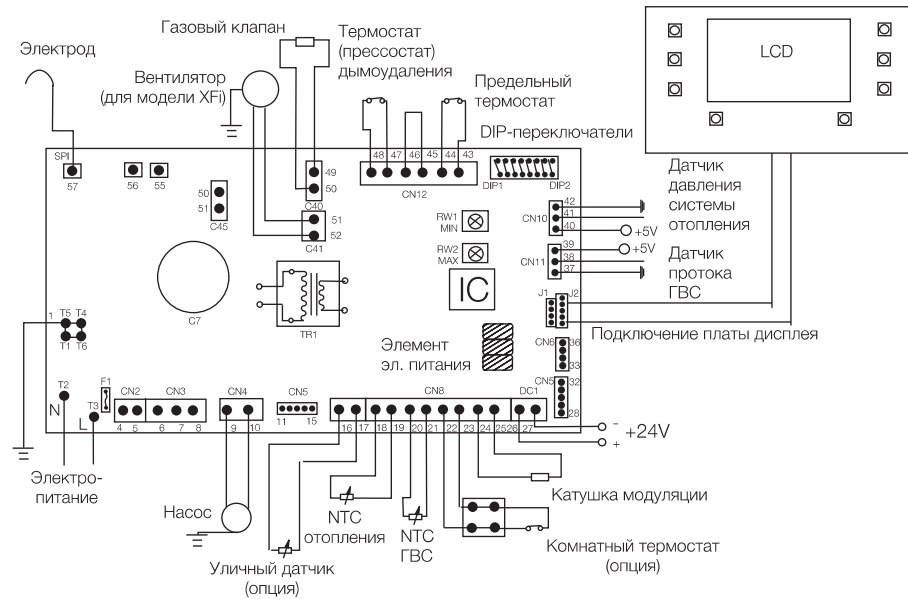

Описание DIP-переключателей

- SW1:** выбор типа газа
OFF – природный газ
ON – сжиженный газ
- SW2:** тип теплообменника всегда OFF
- SW3:** диапазон температура системы отопления
OFF – 35o – 60oC
ON – 40o – 85oC
- SW4:** тип датчика протока ГВС
всегда OFF
- SW5:** погодозависимое управление
OFF – включено
ON – выключено
- SW6:** не задействован
всегда ON
- SW7:** режим работы системы отопления
OFF – циклический
ON – нормальный
- SW1:** включение/выключение сервисного режима (режим «Трубочист»)
OFF – режим «Трубочист» включен (работа горелки на максимальной (SW5 – OFF) или минимальной (SW5 – ON) мощности)
ON – режим «Трубочист» выключен (работа горелки в нормальном режиме)

Перевод котла на сжиженный газ

Перевод на другой тип газа должен производить квалифицированный специалист авторизованного сервисного центра. На заводе-изготовителе котел настроен на природный газ. Для перевода на сжиженный газ необходимо:

- заменить форсунки для природного газа на форсунки для сжиженного газа (см. таблицу 1). Форсунки для сжиженного газа – опция;

| Тип газа | G20 | G 30/31 |
|----------------------|------|---------|
| Диаметр форсунок, мм | 1,35 | 0,77 |
| Количество, шт. | 12 | |
| PGA, mBar | 20 | 37/50 |
| PGB max, mBar | 10,1 | 25 |
| PGB min, mBar | 1,5 | 3,5 |

- на электронной плате DIP-переключатель SW1 установить в положение ON;
- произвести механическую настройку газового клапана, описанную в разделе «Настройка газового клапана».

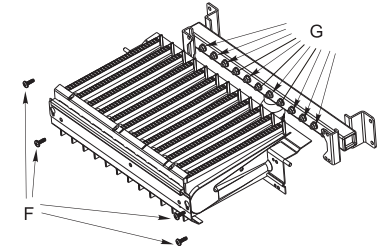

Настройка газового клапана

Газовый клапан на заводе-изготовителе отрегулирован для работы на природном газе при входящем давлении газа 20 mBar. При проведении пуско-наладочных работ необходимо проверить механическую (см. Примечание) настройку газового клапана и, при необходимости, отрегулировать клапан. Для этого:

- выключите котел кнопкой на панели управления;
- закройте кран подачи газа к котлу;
- снимите лицевую крышку котла;
- на штуцере «С» газового клапана (см. рисунок) отверните винт-заглушку на 1 – 1,5 оборота, к штуцеру подключите манометр;

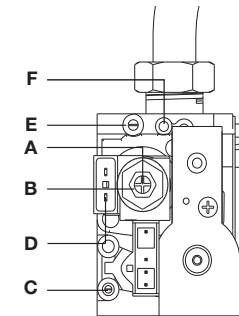

- на котле с закрытой камерой сгорания – снимите силиконовую трубку со штуцера «F» газового клапана;
- снимите заднюю крышку панели управления;
- DIP-переключатели SW5 и SW8 установите в положение «OFF»;
- откройте кран подачи газа;
- по манометру определите статическое давление газа;
- включите котел кнопкой на панели управления, установите режим работы «Зима»;
- по манометру определите динамическое давление газа.



Динамическое давление природного газа должно быть не менее 13 mBar и отличаться от статического давления не более чем на 4 mBar; для сжиженного газа – соответственно 30 mBar и 5 mBar.

- выключите котел кнопкой на панели управления;
- отсоедините манометр от штуцера «С» газового клапана;



Плотно закрутите винт-заглушку штуцера «С».

- На штуцере «Е» газового клапана отверните винт-заглушку на 1 – 1,5 оборота, к штуцеру подключите манометр;
- включите котел кнопкой на панели управления, установите режим работы «Зима»;
- по манометру замерьте давление газа, сравните его с значением PGBmax в таблице №1, при необходимости вращением гайки «В» отрегулируйте значение давления, это будет соответствовать 100% мощности системы отопления.
- Снимите один из проводов катушки модуляции газового клапана «D»;
- по манометру замерьте давление газа, сравните его с значением PGBmin в таблице, при необходимости вращением винта «А» отрегулируйте значение давления.



При вращении одного регулировочного элемента (гайки или винта) удерживайте от вращения другой.

- Наденьте провод на катушку модуляции;
- по манометру проверьте настройку PGBmax.



При необходимости уменьшите максимальную мощность системы отопления, используя данные таблицы №2.

| Максимальная мощность системы отопления | PGBmax | |
|---|--------|---------|
| | G20 | G 30/31 |
| 23,7 | 10,1 | 25,0 |
| 23 | 9,7 | 24,0 |
| 22 | 9,1 | 22,5 |
| 21 | 8,6 | 21,3 |
| 20 | 8,0 | 19,8 |
| 19 | 7,5 | 18,6 |
| 18 | 7,0 | 17,3 |
| 17 | 6,4 | 15,8 |
| 16 | 5,9 | 14,6 |
| 15 | 5,3 | 13,1 |
| 14 | 4,7 | 11,6 |

- выключите котел кнопкой на панели управления;
- отсоедините манометр от штуцера «Е» газового клапана.



Плотно закрутите винт-заглушку штуцера «Е».

- На котле с закрытой камерой сгорания – наденьте силиконовую трубку на штуцер «F» газового клапана;
- DIP-переключатель SW8 установите в положение «ON»; а SW5 – в положение, зависящее от наличия уличного датчика (см. раздел «Описание DIP-переключателей»).

Примечание:

В ряде случаев перед проверкой механической настройки газового клапана необходимо проверить настройку тока катушки модуляции клапана. Для этого:

- выключите котел кнопкой на панели управления;
- снимите лицевую крышку котла;
- снимите один из проводов катушки модуляции газового клапана «D», последовательно с обмоткой катушки модуляции подключите мультиметр с диапазоном «0-200 mA»;
- снимите заднюю крышку панели управления;
- DIP-переключатели SW5 и SW8 установите в положение «OFF»;
- включите котел кнопкой на панели управления, установите режим работы «Зима»;
- проконтролируйте по мультиметру значение максимального тока катушки модуляции – 115 mA; при необходимости с помощью потенциометра RW2 установите данное значение;
- переключите SW5 в положение ON;

- проконтролируйте по мультиметру значение минимального тока катушки модуляции – 40 mA; при необходимости с помощью потенциометра RW1 установите данное значение;
- переключите SW5 в положение OF и проверьте правильность предыдущей настройки, при необходимости подрегулируйте её;
- выполните механическую настройку газового клапана согласно вышеизложенной методике.

Этикетка котла

Этикетка котла, расположенная снаружи на правой боковой поверхности крышки котла, содержит информацию о котле, в том числе наименование и мощность котла, дату изготовления и страну-производителя.

Дату изготовления можно определить по соответствующим буквам в серийном номере котла R5AAFATEHQ00001, где H – год изготовления, а Q – месяц изготовления. (см. таблицу):

| Год | Месяц |
|----------|--------|
| B – 2002 | N - 01 |
| C – 2003 | P - 02 |
| D – 2004 | Q - 03 |
| E – 2005 | R - 04 |
| F – 2006 | S - 05 |
| G – 2007 | T - 06 |
| H – 2008 | U - 07 |
| J – 2009 | V - 08 |
| K – 2010 | W - 09 |
| L – 2011 | X - 10 |
| | Y - 11 |
| | Z - 12 |

На газовые котлы устанавливается срок службы 10 лет при условии эксплуатации оборудования по прямому назначению в рамках бытовых нужд и соблюдения технических требований данной инструкции.

Утилизация

По окончании срока службы прибор следует утилизировать. Подробную информацию по утилизации котла Вы можете получить у представителя местного органа власти.

Сертификация

Товар сертифицирован на территории России, соответствует требованиям нормативных документов:

Технический регламент о безопасности аппаратов, работающих на газообразном топливе (Постановление Правительства РФ от 11.02.2010 № 65)
ГОСТ 20548-87 Котлы отопительные водогрейные теплопроизводительностью до 100 кВт

Сертификат соответствия:

C-SE.AГО3.B.03230

Срок действия:

с 05.06.2012 по 04.06.2013

Орган по сертификации:

№ РОСС RU.0001.11АГО3 выдан 12.08.2010г.;
Адрес: Россия, 129626, г. Москва, 3-я Мытищинская улица, дом 3, строение 1, офис 405.

Сертификат выдан:

фирма «AB Electrolux» S:T Göransgatan 143, SE-105 45 Stockholm, Швеция,
тел.: +46 8 738 60 00

Изготовитель:

АБ Электролюкс, Ул. Горансгатан, 143 SE-105 45, Стокгольм, Швеция, тел.: +46 8 738 60 00

Импортер:

ООО «Ай.Эр.Эм.Си.» 119049, г. Москва, Ленинский проспект, д.6, стр. 7, каб. 14

Гарантийный талон

Настоящий документ не ограничивает определенные законом права потребителей, но дополняет и уточняет оговоренные законом обязательства, предполагающие соглашение сторон либо договор.

Правильное заполнение гарантийного талона

Внимательно ознакомьтесь с гарантийным талоном и проследите, чтобы он был правильно заполнен и имел штамп Продавца. При отсутствии штампа Продавца и даты продажи (либо кассового чека с датой продажи) гарантийный срок изделия исчисляется с даты производства изделия. Для газовых котлов, кондиционеров типа сплит-система, чиллеров и фанкойлов обязательным также является указание даты пуска в эксплуатацию и штамп авторизованной организации, производившей пуск в эксплуатацию.

Запрещается вносить в Гарантийный талон какие-либо изменения, а также стирать или переписывать какие-либо указанные в нем данные.

Внешний вид и комплектность изделия

Тщательно проверьте внешний вид изделия и его комплектность, все претензии по внешнему виду и комплектности изделия предъявляйте Продавцу при покупке изделия.

Общие правила установки (подключения) изделия

Установка (подключение) изделий допускается исключительно специалистами и организациями, имеющими лицензию на данный вид работ (изделия, работающих на газе), либо специалистами компаний, авторизованных на продажу и/или монтаж и гарантийное обслуживание соответствующего типа оборудования, имеющих лицензию на данный вид работ (водонагреватели, кондиционеры типа сплит-система). Для установки (подключения) электрических водонагревателей рекомендуем обращаться в наши сервисные центры. Продавец (изготовитель) не несет ответственности за недостатки изделия, возникшие из-за его неправильной установки (подключения).

Поздравляем Вас с приобретением техники отличного качества!

Дополнительную информацию об этом и других изделиях Вы можете получить у Продавца или по нашей информационной линии в г. Москва:

Тел: (495) 777-1946

E-mail: home_comfort@home-comfort.ru

Адрес для писем:

125493, г.Москва, а/я 310

Адрес в Интернет: www.home-comfort.ru

| | |
|--|----------------|
| Модель | Серийный номер |
| Дата покупки | |
| Штамп продавца | |
| Дата пуска в эксплуатацию | |
| Штамп организации, производившей пуск в эксплуатацию | |

Подробная информация о сервисных центрах, уполномоченных осуществлять ремонт и техническое обслуживание изделия, прилагается отдельным списком и/или находится на сайте.

Производитель оставляет за собой право вносить изменения в конструкцию, комплектацию или технологию изготовления изделия, с целью улучшения его технологических характеристик.

Такие изменения вносятся в изделие без предварительного уведомления Покупателей и не влекут за собой обязательств по изменению/улучшению ранее выпущенных изделий.

Убедительно просим Вас во избежание недоразумений до установки/эксплуатации изделия внимательно изучить его инструкцию по эксплуатации.

Запрещается вносить в Гарантийный талон какие-либо изменения, а также стирать или переписывать какие-либо указанные в нем данные.

Срок действия гарантии

Настоящая гарантия имеет силу, если Гарантийный талон правильно/четко заполнен и в нем указаны: наименование и модель изделия, его серийные номера, дата продажи, а также имеется подпись уполномоченного лица и штамп Продавца. Для газовых котлов обязательным также является указание даты пуска в эксплуатацию и штамп авторизованной организации, производившей пуск в эксплуатацию.

Гарантийный срок на электрические конвекторы составляет 36 (тридцать шесть) месяцев со дня продажи Покупателю.

Гарантийный срок на увлажнители воздуха составляет 12 (двенадцать) месяцев со дня продажи изделия Покупателю.

Гарантийный срок на изделия (водонагревательные приборы) серий EWH SL, EWH S, EWH R, EWH Digital, EWH Slim определяется следующим образом: на водосодержащую емкость (старый бак) гарантийный срок на повреждение от коррозии составляет 96 (девяносто шесть) месяцев, а на остальные элементы изделия гарантийный срок составляет 24 (двадцать четыре) месяца.

Гарантийный срок на прочие изделия составляет 24 (двадцать четыре) месяца.

Указанные выше гарантийные сроки распространяются только на изделия, которые используются в личных, семейных или домашних целях, не связанных с предпринимательской деятельностью. В случае использования изделия в предпринимательской деятельности, его гарантийный срок составляет 3 (три) месяца.

Гарантийный срок на комплектующие изделия или составные части (детали которые могут быть сняты с изделия без применения каких-либо инструментов, т.е. ящики, полки, решетки, корзины, насадки, щетки, трубки, шланги, коронки греблок и др. подобные комплектующие) составляет 3 (три) месяца.

Гарантийный срок на новые комплектующие изделия или составные части, установленные на изделие при гарантийном или платном ремонте, либо приобретенные отдельно от изделия, составляет три месяца со дня выдачи Покупателю изделия по окончании ремонта, либо продажи последнему этих комплектующих/составных частей.

Действительность гарантии

Настоящая гарантия действительна только на территории РФ на изделия, купленные на территории РФ. Гарантия распространяется на производственный или конструкционный дефект изделия. Настоящая гарантия включает в себя выполнение уполномоченным сервисным центром ремонтных работ и замену дефектных деталей изделия в сервисном центре или у Покупателя (по усмотрению сервисного центра). Гарантийный ремонт изделия выполняется в срок не более 45 (сорока пять) дней.

Настоящая гарантия не дает права на возмещение и покрытие ущерба, происшедшего в результате переделки и регулировки изделия, без предварительного письменного согласия изготовителя, с целью приведения его в соответствие с национальными или местными техническими стандартами и нормами безопасности. Также обращаем внимание Покупателя на то, что в соответствии с Жилищным Кодексом РФ Покупатель обязан согласовать монтаж купленного оборудования с эксплуатирующей организацией и компетентными органами исполнительной власти субъекта Российской Федерации. Продавец и Изготовитель не несут ответственность за любые неблагоприятные последствия, связанные с использованием Покупателем купленного изделия надлежащего качества без утвержденного плана монтажа и разрешения вышеуказанных организаций.

НАСТОЯЩАЯ ГАРАНТИЯ НЕ РАСПРОСТРАНЯЕТСЯ НА:

- периодическое обслуживание и сервисное обслуживание изделия (чистку, замену фильтров);
- любые адаптации и изменения изделия, в т.ч. с целью усовершенствования и расширения обычной сферы его применения, которая указана в Инструкции по эксплуатации изделия, без предварительного письменного согласия изготовителя.
- НАСТОЯЩАЯ ГАРАНТИЯ НЕ ПРЕДОСТАВЛЯЕТСЯ В СЛУЧАЯХ:
 - если будет полностью/частично изменен, стерт, удален или будет неразборчив серийный номер изделия;
 - использования изделия не по его прямому назначению, не в соответствии с его Инструкцией по эксплуатации, в том числе, эксплуатации изделия с перегрузкой или совместно со вспомогательным оборудованием, не рекомендуемым Продавцом (изготовителем);
 - наличия на изделии механических повреждений (сколов, трещин, и т.д.), воздействий на изделие чрезмерной силы, химических агрессивных веществ, высоких температур, повышенной влажности/запыленности, концентрированных паров, если что-либо из перечисленного стало причиной неисправности изделия;
 - ремонта/наладки/инсталляции/адаптации/пуска в эксплуатацию изделия не уполномоченными на то организациями/лицами;
 - стихийных бедствий (пожар, наводнение и т.д.) и других причин находящихся вне контроля Продавца (изготовителя) и Покупателя, которые причинили вред изделию;
 - неправильного подключения изделия к электрической, газовой или водопроводной сети, а также неисправностей (не соответствия рабочим

параметрам и безопасности) электрической, газовой или водопроводной сети и прочих внешних сетей;

- дефектов, возникших вследствие попадания внутрь изделия посторонних предметов, жидкостей, насекомых и продуктов их жизнедеятельности, и т.д.

- неправильного хранения изделия;
- необходимости замены расходных материалов: ламп, фильтров, элементов питания, аккумуляторов, предохранителей, а также стеклянных (фарфоровых/матерчатых и перемещаемых вручную деталей и других дополнительных быстрознаменяющихся /сменных деталей (комплектующих) изделия, которые имеют собственный ограниченный период работоспособности, в связи с их естественным износом, или если такая замена предусмотрена конструкцией и не связана с разборкой изделия;
- дефектов системы, в которой изделие использовалось как элемент этой системы.

Особые условия гарантийного обслуживания газовых котлов

Для газовых котлов настоящая гарантия имеет силу только в случае пуска их в эксплуатацию силами специалистами уполномоченной на то авторизованной организации с составлением соответствующего Акта о пуске в эксплуатацию, с обязательным указанием даты пуска и штампа организации, производившей пуск в эксплуатацию.

ВНИМАНИЕ!

В целях Вашей безопасности установка (подключение) изделий, работающих на газе, допускается исключительно специалистами и организациями, имеющими лицензию на данный вид работ. Продавец (изготовитель) не несет ответственности за недостатки изделия, возникшие из-за его неправильной установки (подключения).

Особые условия гарантийного обслуживания кондиционеров

Настоящая гарантия не распространяется на остатки работы изделия в случае, если Покупатель по своей инициативе (без учета соответствующей информации Продавца) выбрал и купил кондиционер надлежащего качества, но по своим техническим характеристикам не предназначенный для помещения, в котором он был впоследствии установлен Покупателем.

Особые условия гарантийного обслуживания водонагревательных приборов

Настоящая гарантия не предоставляется, если неисправности в водонагревательных приборах возникли в результате: замерзания или всего лишь однократного превышения максимально допустимого давления воды, указанного на заводской табличке с характеристиками водонагревательного прибора; эксплуатации без защитных устройств или устройств не соответствующих техническим характеристикам водонагревательных приборов; использования коррозионно-активной воды, не предназначенной для питья; коррозии от электрохимической реакции, несвоевременного технического обслуживания водонагревательных приборов в соответствии с инструкцией по эксплуатации (например: несоблюдение установленных инструкцией сроков по замене магниевого анода и т.д.).

Особые условия гарантийного обслуживания увлажнителей воздуха

В обязательном порядке при эксплуатации ультразвуковых увлажнителей воздуха следует использовать оригинальный фильтр-картридж для умягчения воды. При наличии фильтра-картриджа рекомендуется использовать водопроводную воду без предварительной обработки или очистки. Срок службы фильтра-картриджа зависит от степени жесткости используемой воды и может не прогнозируемо уменьшаться, в результате чего возможно образование белого осадка вокруг увлажнителя воздуха и на мембране самого увлажнителя воздуха (данный осадок может не удаляться и при помощи прилагаемой к увлажнителю воздуха щеткой). Для снижения вероятности возникновения такого осадка фильтр-картридж требует периодической своевременной замены. Вследствие выработки ресурса фильтров у увлажнителей воздуха может снижаться производительность выхода влаги, что требует регулярной периодической замены фильтров в соответствии с инструкцией по эксплуатации. За перечисленные в настоящем пункте последствия несоблюдения Покупателем инструкций и рекомендаций Продавца, Импортёр, Изготовитель ответственности не несут и настоящая гарантия на такие последствия не распространяется. При эксплуатации увлажнителей воздуха рекомендуется использовать только оригинальные аксессуары производителя.

Покупатель-потребитель предупрежден о том, что в соответствии с п.11 "Перечня недобросовестных товаров надлежащего качества, не подлежащих возврату или обмену на аналогичный товар другого размера, формы, габарита, фасона, расцветки или комплектации" Пост. Правительства РФ от 19.01.1998. №55 он не вправе требовать обмена купленного изделия в порядке ст. 25 Закона "О защите прав потребителей" и ст. 502 ГК РФ.

С момента подписания Покупателем Гарантийного талона считается, что:



- Вся необходимая информация о купленном изделии и его потребительских свойствах в соответствии со ст. 10 Закона "О защите прав потребителей" предоставлена Покупателю в полном объеме;
- Покупатель получил Инструкцию по эксплуатации купленного изделия на русском языке и
- Покупатель ознакомлен и согласен с условиями гарантийного обслуживания/особенностями эксплуатации купленного изделия;
- Покупатель претензий к внешнему виду/комплектности/.....купленного изделия не имеет.

.....если изделие проверялось в присутствии Покупателя написать "работе"

Покупатель:

Подпись:

Дата:

| | | | |
|---|---|--|---|
| ИЗЫМАЕТСЯ МАСТЕРОМ ПРИ ОБСЛУЖИВАНИИ/ВИЛУЧАЕТСЯ МАЙСТРОМ ПРИ ОБСЛУЖИВАНИИ ТАЛОН НА ГАРАНТИЙНОЕ ОБСЛУЖИВАНИЕ/ ТАЛОН НА ГАРАНТИЙНОЕ ОБСЛУЖИВАНИЕ |  | Модель/ Модель: Серийный номер/ Серийный номер: Дата покупки/Дата покупки: Штамп продавца/ Штамп продавца | Дата пуска в эксплуатацию/ Дата пуска в эксплуатацию: Штамп организации, производившей пуск в эксплуатацию/ Штамп организации, производившей пуск в эксплуатацию |
| |  | Модель/ Модель: Серийный номер/ Серийный номер: Дата покупки/Дата покупки: Штамп продавца/ Штамп продавца | Дата пуска в эксплуатацию/ Дата пуска в эксплуатацию: Штамп организации, производившей пуск в эксплуатацию/ Штамп организации, производившей пуск в эксплуатацию |

| |
|-----------------------------------|
| Ф.І.О. покупця/г/ П.І.Б. покупця: |
| Адрес/Адреса: |
| Телефон/ Телефон: |
| Код заказа: |
| Дата ремонту/ Код замовлення: |
| Сервіс-центр/Сервіс-центр: |
| Мастер/Майстер: |

| |
|-----------------------------------|
| Ф.І.О. покупця/г/ П.І.Б. покупця: |
| Адрес/Адреса: |
| Телефон/ Телефон: |
| Код заказа: |
| Дата ремонту/ Код замовлення: |
| Сервіс-центр/Сервіс-центр: |
| Мастер/Майстер: |

Гарантійний талон

Дійсний документ не обмежує визначені законом права споживачів, але доповнює й уточнює обговорені законом зобов'язання, що припускають угоду сторін або договір.

Правильне заповнення гарантійного талона

Уважно ознайомтеся з гарантійним талоном і в сервистежте, щоб він був правильно заповнений і мав штамп Продавця. При відсутності штампа Продавця і дати продажу (або касового чека з датою продажу) гарантійний термін виробу відліковується з дати виробництва виробу. Для газових котлів, колонок, спліт-систем і фенкоїлов слід також обов'язково вказувати дату (також є обов'язковим є вказування дати) введення в експлуатацію і штамп авторизованої організації, що здійснювала введення в експлуатацію.

Зовнішній вигляд і комплектність виробу

Ретельно перевірте зовнішній вигляд виробу і його комплектність, усі претензії стосовно зовнішнього вигляду і комплектності виробу пред'являйте Продавцеві при покупці виробу.

Установка (підключення) виробу

З метою Вашої безпеки установка (підключення) виробів, що працюють на газі, допускається винятково фахівцями й організаціями, що мають ліцензії на даний вид робіт. Продавець (виготовлювач) не несе відповідальності за недоліки виробу, що виникли через його неправильну установку (підключення).

Для установки (підключення) електричних водонагрівачів рекомендуємо звертатися в наші сервісні центри. Ви можете скористатися послугами будь-яких інших кваліфікованих фахівців, однак Продавець (виготовлювач) не несе відповідальності за недоліки виробу, що виникли через його неправильну установку (підключення).

Установка (підключення) кондиціонерів типу спліт-система повинна виконуватися фахівцями компанії, авторизованих на продаж і/або монтаж і гарантійне обслуговування даного типу устаткування, що мають ліцензію на даний вид робіт. Продавець (виготовлювач) не несе відповідальності за недоліки виробу, що виникли через його неправильну установку (підключення).

Додаткову інформацію про цей і інші виробу Ви можете одержати в Продавця.

| Модель | Серійний номер |
|--|----------------|
| | |
| Дата покупки | |
| Штамп продавця | |
| Дата пуску в експлуатацію | |
| Штамп організації, що робила пуск в експлуатацію | |

Вітаємо Вас із придбанням техніки відмінної якості!

У конструкцію, комплектацію або технологію виготовлення виробу, з метою поліпшення його технологічних характеристик, можуть бути внесені зміни. Такі зміни вносяться у виріб без попереднього повідомлення Покупця і не несуть зобов'язань по зміні/поліпшенню раніше випущених виробів.

Переконливо просимо Вас щоб уникнути непорозумінь до установки /експлуатації виробу уважно вивчити його інструкцію з експлуатації. Забороняється вносити в Гарантійний талон будь-які зміни, а також стирати або переписувати які-небудь зазначені в ньому дані. Дійсна гарантія має силу, якщо Гарантійний талон правильно/чітко заповнений і в ньому зазначені: найменування і модель виробу, його серійні номери, дата продажу, а також є підпис уповноваженої особи і штамп Продавця.

Гарантійний термін на зволожувачі повітря і на мобільні кондиціонери складає 12 (дванадцять) місяців із дня продажу виробу Покупцеві.

Гарантійний термін на виробу (водонагрівальні прилади) серії EWH SL, EWH S, EWH R, EWH Digital, EWH Slim визначається в такий спосіб: на водомістку ємність (сталевий бак) гарантійний термін на ушкодження від корозії складає 96 (дев'яносто шість) місяців, а на інші елементи виробу гарантійний термін складає 24 (двадцять чотири) місяці.

Дійсна гарантія поширюється на виробничий або конструкційний дефект виробу. Дійсна гарантія містить у собі виконання уповноваженим сервісним центром ремонтних робіт і заміну дефектних деталей виробу в сервісному центрі або в Покупця (по розсуду сервісного центра). Гарантійний ремонт виробу виконується в терміни, передбачені Законом "Про захист прав споживача".

Зазначений вище гарантійний термін поширюється тільки на виробу, що використовуються в особистих, сімейних або домашніх цілях, не зв'язаних з підприємницькою діяльністю. У випадку використання виробу в підприємницькій діяльності, його гарантійний термін складає 3 (три) місяці. Гарантійний термін на комплектуючі виробу (деталі, які можуть бути зняті з виробу без застосування яких-небудь інструментів, тобто шухляди, полічки, ґрати, кошики, насадки, щітки, трубки, шланги, коронки пальників і ін. подібні комплектуючі) складає 3 (три) місяці.

Гарантійний термін на нові комплектуючі виробу або складові частини, установлені на виріб при гарантійному або платному ремонті, або придбані окремо від виробу, складає три місяці з дня видачі Покупцеві виробу по закінченні ремонту, або продажу останнього цих комплектуючих/складових частин.

Дійсна гарантія дійсна тільки на території України на виробу, куплені на території України.

Дійсна гарантія не дає права на відшкодування і покриття збитку, що відбувся в результаті переробки і регулювання виробу, без попередньої письмової згоди виготовлювача, з метою приведення його у відповідність з національними або місцевими технічними стандартами і нормами безпеки, що діють у будь-якій іншій країні, у якій цей виріб був спочатку проданий.

Продавець і Виготовлювач знімають із себе усю відповідальність за будь-які несприятливі наслідки, зв'язані з використанням купленого виробу без затвердженого плану монтажу і дозволу відповідних організацій.

ДІЙСНА ГАРАНТІЯ НЕ ПОШИРЮЄТЬСЯ НА:

- періодичне обслуговування і сервісне обслуговування виробу (чищення, заміну фільтрів);
- будь-які адаптації і зміни виробу, у т.ч. з метою удосконалення і розширення звичайної сфери його застосування, що зазначена в Інструкції з експлуатації виробу, без попередньої письмової згоди виготовлювача.
- ДІЙСНА ГАРАНТІЯ НЕ НАДАЄТЬСЯ У ВИПАДКАХ:
 - якщо буде цілком /частково змінений, стертий, вилучений або буде нерозбірливий серійний номер виробу;
 - використання виробу не по його прямому призначенню, не відповідно до його Інструкції по експлуатації, у тому числі, експлуатації виробу з переваженням або спільно з допоміжним устаткуванням, Продавцем, що не рекомендується, (виготовлювачем);
 - наявності на виробі механічних ушкоджень (сколовши, тріщин, і т.д.), впливів на виріб надмірної сили, хімічно агресивних речовин, високих температур, підвищеної вологості/ запиленні, концентрованих парів, якщо що-небудь з перерахованого стало причиною несправності виробу;
 - ремонту/налагодження/інсталяції/адаптації/ пуску в експлуатацію виробу не уповноваженими на те організаціями/особами;

- стихійних лих (пожежа, повінь і т.д.) і інших причин, що знаходяться поза контролем Продавця (виготовлювача) і Покупця, що заподіяли шкоди виробам;
- неправильного підключення виробу до електричної, газової або водогіної мережі, а також несправності (невідповідності робочим параметрам і безпечі) електричної, газової або водогіної мережі й інших зовнішніх мереж;
- дефектів, що виникли внаслідок влучення усередину виробу сторонніх предметів, рідин, комах і продуктів їхньої життєдіяльності, і т.д.
- неправильного збереження виробу;
- необхідності заміни ламп, фільтрів, елементів живлення, акумуляторів, запобіжників, а також скляних/порцелянових/ матер'яних і переміщуваних вручну деталей і інших додаткових деталей, що швидко зношуються, та змінних деталей (комплектуючих) виробу, що мають власний обмежений період працездатності, у зв'язку з їх природним зносом, або якщо така заміна передбачена конструкцією і не зв'язана з розбиранням виробу;
- дефектів системи, у якій виріб використовувався як елемент цієї системи.

Особливі умови гарантійного обслуговування водонагрівальних приладів

Дійсна гарантія не надається, якщо несправності у водонагрівальних приладах виникли в результаті: замерзання або всього лише однократного перевищення максимальногопустимого тиску води, зазначеного на заводській таблиці з характеристиками водонагрівального приладу; експлуатації без захисних пристроїв або пристроїв, що не відповідають технічним характеристикам водонагрівальних приладів; використання корозійно-активної води, не призначеної для питва; корозії від електрохімічної реакції, несвоєчасного технічного обслуговування водонагрівальних приладів відповідно до інструкції по експлуатації (наприклад: недотримання встановлених інструкцій термінів по заміні магнієвого анода і т.д.).

Особливі умови гарантійного обслуговування зволожувачів повітря

В обов'язковому порядку при експлуатації ультразвукових зволожувачів повітря необхідно використовувати оригінальний фільтр-картридж для зм'якшення води. Рекомендується використовувати дистильовану або попередньо очищену воду. Термін служби фільтра-картриджа залежить від ступеня твердості використаної води і може не прогнозовано зменшуватися, в результаті чого можливе утворення білого осаду навколо зволожувача повітря і на мембрані самого зволожувача повітря (даний осад може не віддалятися і за допомогою прикладеної до зволожувача повітря щіткою). Для зниження ймовірності виникнення такого осаду фільтр-картридж вимагає періодичної своєчасної заміни. Внаслідок вироблення ресурсу фільтрів в зволожувачі повітря може знижуватися продуктивність виходу вологи, що вимагає регулярної періодичної заміни фільтрів відповідно до інструкції по експлуатації. За перераховані в дійсному пункті несправності зволожувачів повітря і виниклий у зв'язку з такими несправностями який-небудь збиток у Покупця і третіх осіб Продавець, Імпортёр, Виготовлювач відповідальності не несуть і дійсна гарантія на такі несправності зволожувачів повітря не поширюється. При експлуатації зволожувачів повітря рекомендується використовувати тільки оригінальні аксесуари виробника.

З моменту підписання Покупцем Гарантійного талона вважається, що:

- Уся необхідна інформація про куплений виріб і його споживчі властивості у відповідності зі ст. 15 Закону "Про захист прав споживачів" надана Покупцеві в повному обсязі;
- Покупець одержав Інструкцію з експлуатації купленого виробу російською та

- Покупець ознайомлений і згодний з умовами гарантійного обслуговування/особливостями експлуатації купленого виробу;
- Покупець претензій до зовнішнього вигляду/комплектності купленого товару не має.

якщо виріб перевірявся в присутності Покупця написати "роботи"

Покупець: _____
 Підпис: _____ Дата: _____



www.home-comfort.ru

В тексте и цифровых обозначениях инструкции могут быть допущены технические ошибки и опечатки.

Изменения технических характеристик и ассортимента могут быть произведены без предварительного уведомления.

«ELECTROLUX is a registered trademark used under license from AB Electrolux (publ)»,
S:t Goransgatan, 143, SE-105 45,
Stockholm, Sweden



АГ 03